

A continuación le presentamos las especificaciones de cada uno de nuestros candados. Una gama en la que siempre podrá encontrar un candado a medida, porque han sido desarrollados para ofrecer numerosas prestaciones: desde los candados que cumplen los más altos parámetros de seguridad hasta aquellos que están preparados para ofrecer la máxima resistencia a la corrosión y resistencia a condiciones climatológicas extremas, o aquellos diseñados para utilizarse dentro de un sistema de control de accesos.



Candados	Características	Intemperie	Amaestramiento	Cilindro electrónico	Llaves iguales	Seguridad
Serie Titanium	Intemperie	*****	•	•	•	*****
Serie Titanium	Doble cierre de alta seguridad a bolas	****	•	•	•	*****
Serie Titanium	Alta exigencia en seguridad y Control de Accesos	****	•	•	•	*****
Serie alta seguridad	Cierre de seguridad mediante bola	****	•	•	•	*****
Serie alta seguridad	Alta exigencia en seguridad y Control de Accesos	****	•	•	•	*****
Serie seguridad	Cierre de seguridad mediante bola	****			•	****
Serie seguridad	Aplicaciones de seguridad	****			•	****
Serie inoxidable	Doble cierre de alta seguridad mediante bolas	*****			•	****
Serie inoxidable	Condiciones muy severas de corrosión	*****			•	****
Serie inoxidable cambiable	Doble cierre de seguridad	*****	•		•	****
Serie inoxidable cambiable	Condiciones muy severas de corrosión	*****	•		•	****
Serie latón	Muelle inox y cuerpo barnizado	****			•	***
Serie latón	Residencial	****			•	***
Serie latón cambiable	Doble cierre de seguridad	****	•		•	****
Serie latón cambiable	Residencial	****	•		•	****
Serie hermetic	Cubierta de Hytrel	*****				***
Serie hermetic	Intemperie	*****				***
Serie combinación (cromo)	Doble cierre de seguridad (CPV50)	****				****
Serie combinación (cromo)	Aplicaciones que requieran candado de combinación	****				****
Serie combinación (latón)	Combinación latón	***				***
Serie combinación (latón)	Aplicaciones que requieran candado de combinación	***				***

# Candados

## Serie Latón

- » Doble cierre de seguridad.
- » Arco de acero templado.
- » Cuerpo de latón barnizado para una mejor protección.
- » Muelles de acero inoxidable.
- » Llaves iguales.
- » Llaves a número determinado.

Referencia	Tipo embalaje	A	B	C	D
CLV15LTK4	Visual	15	31	10	2
CL20LT	En caja	20	35	11	3
CL20LTKA	En caja	20	35	11	3
CL20LTKA	En caja	20	35	11	3
CL2025LT	En caja	20	48	25	3
CL2025LTKA	En caja	20	48	25	3
CL25LT	En caja	25	44	14	4
CL25LTKA	En caja	25	44	14	4
CL2530LT	En caja	25	60	30	4
CL2530LTKA	En caja	25	60	30	4
CL30LT	En caja	30	50	18	5
CL30LTKA	En caja	30	50	18	5
CL3040LT	En caja	30	75	40	5
CL3040LTKA	En caja	30	75	40	5
CL40LT	En caja	40	63	23	6
CL40LTKA	En caja	40	63	23	6
CL4055LT	En caja	40	95	55	6,5
CL4055LTKA	En caja	40	95	55	6,5
CL50LT	En caja	50	78	29	8
CL50LTKA	En caja	50	78	29	8
CL5070LT	En caja	50	120	70	8
CL5070LTKA	En caja	50	120	70	8
CL60LT	En caja	60	84	34	9
CL60LTKA	En caja	60	84	34	9

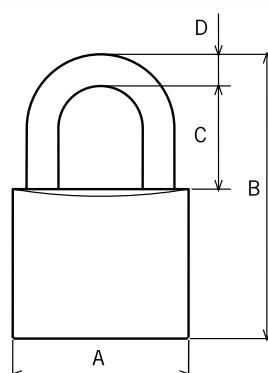

## Serie Latón cambiable

- » Doble cierre de seguridad.
- » Arco de acero templado.
- » Cuerpo de latón barnizado barnizado para una mejor protección.
- » Posibilidad de llaves iguales y amaestramientos.
- » Muelles de inoxidable.

Referencia	Tipo embalaje	A	B	C	D
CL55SCIL	En caja	55	94	34	9
CL55IPS	En caja	55	94	34	9
CL55TE6LT	En caja	55	94	34	9
CL55TX80LT	En caja	55	94	34	9
CL55T10LT	En caja	55	94	34	9
CL55T12LT	En caja	55	94	34	9
CL55T60LT	En caja	55	94	34	9
CL55T80LT	En caja	55	94	34	9
CL55030LT	En caja	55	94	34	9



# Candados

## Serie Inoxidable

- » Doble cierre de alta seguridad a bolas.
- » Arco de acero inoxidable.
- » Cuerpo de latón cromado con extraordinaria resistencia a la corrosión.
- » Posibilidad de arco largo.
- » Muelles de inoxidable.
- » Posibilidad de llaves iguales hasta 120 uds.

Referencia	Tipo embalaje	A	B	C	D
CL30CR	En caja	30	50	18	5
CL30CRKA	En caja	30	50	18	5
CL3040CR	En caja	30	75	40	5
CL3040CRKA	En caja	30	75	40	5
CL40CR	En caja	40	63	23	6
CL40CRKA	En caja	40	63	23	6
CL4055CR	En caja	40	105	55	7
CL4055CRKA	En caja	40	105	55	7
CL50CR	En caja	50	78	29	8
CL50CRKA	En caja	50	78	29	8
CL5070CR	En caja	50	120	70	9
CL5070CRKA	En caja	50	120	70	9



Lote mínimo  
Caja de 10 uds.

## Serie Inoxidable cambiabile

- » Doble cierre de seguridad.
- » Arco de acero inoxidable.
- » Cuerpo de latón cromado con extraordinaria resistencia a la corrosión.
- » Posibilidad de llaves iguales y amaestramientos.
- » Muelles de inoxidable.
- » Posibilidad de arco largo.

Referencia	Tipo embalaje	A	B	C	D
CL55CRSCIL	En caja	55	94	34	9
CL55ALCRSCIL	En caja	55	130	70	9
CL55ALTE5CR	En caja	55	130	70	9
CL55ALTE6CR	En caja	55	130	70	9
CL55IPSCR	En caja	55	94	34	9
CL55TE6CR	En caja	55	94	34	9
CL55TK1V2CR	En caja	55	94	34	9
CL55TX80CR	En caja	55	94	34	9
CL55T10CR	En caja	55	94	34	9
CL55T12CR	En caja	55	94	34	9
CL55T60CR	En caja	55	94	34	9
CL55T80CR	En caja	55	94	34	9
CL555030CR	En caja	55	94	34	9

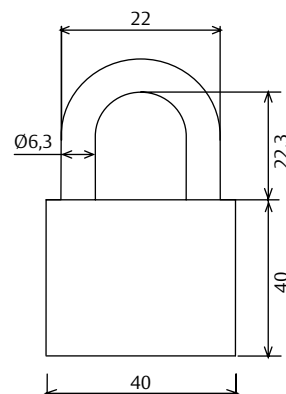
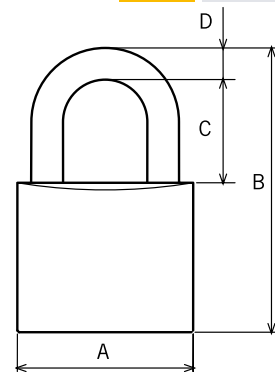

## Serie Inoxidable CL40 amaesttable

- » Compatible para amaestramientos entre series CS Titanium y CL55.

Modelo	Tamaño	Código
605 Llave dentada Modelo 605	CL40	8CL40605CRF
Mini5 Classic Llave de Seguridad		8CL40MIN5CRF

# Candados

## Serie Hermetic

- » Candado intemperie hermético.
- » Altamente resistente en condiciones extremas.
- » Cubierta Hytrel.
- » Muelles de inoxidable.
- » Doble cierre de seguridad.
- » Arco de acero templado.
- » Cuerpo de latón.

Referencia	Color	A	B	C	D
CHV50A	Azul	50	78	29	8
CHV50R	Rojo	50	78	29	8

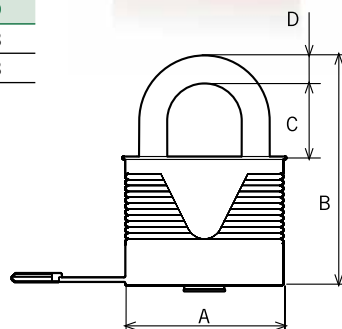
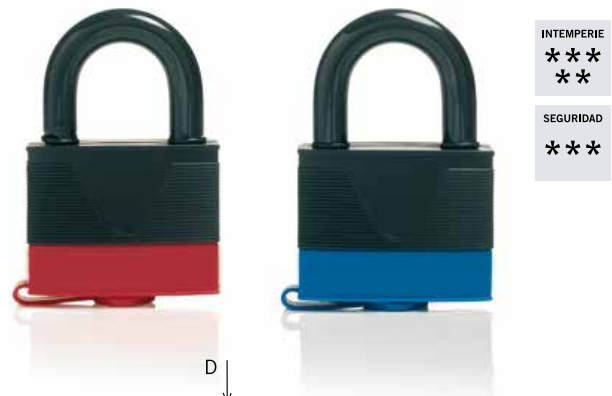

## Serie Combinación

Características:

- » Candado programable.
- » Cambio de combinación por el propio usuario.
- » Funda protectora de color en CPV28.
- » Muelles de inoxidable.
- » Doble cierre de seguridad en CPV50.
- » Cuerpo de latón cromado con extraordinaria resistencia a la corrosión (CPU50CR).
- » Arco de acero inoxidable en CPV50.

Referencia	Tipo embalaje	A	B	C	D
CPV50CR	Visual	55	78	28	8
CPV38LT	Visual	38	85	30	6
CPV28N	Visual	24	58	23	3
CPV28V	Visual	24	58	23	3



CPV50CR

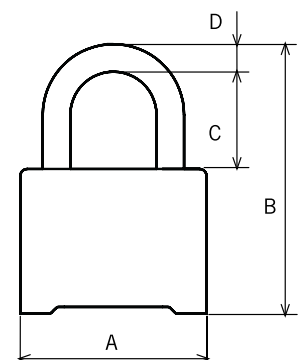

CPV28N



CPV28V

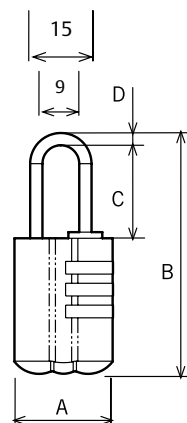

CPV38LT

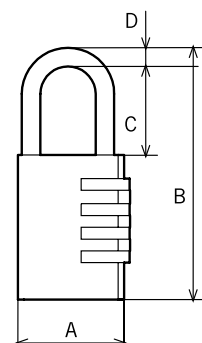

# Candados

## Serie seguridad

- » Candado de seguridad.
- » Cuerpo de latón barnizado para una mejor protección.
- » Arco de acero templado y cromado con apertura automática.
- » Mecanismo de cierre de seguridad mediante bola.

Referencia	Embalaje	A	B	C	D
CSCH70LT	En caja	70	48	14	12

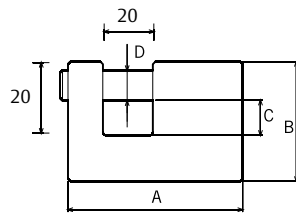

## Serie alta seguridad

- » Candado de alta seguridad.
- » Cilindro estándar o de puntos.
- » Cuerpo de acero templado y cromado.
- » Amplias posibilidades de amaestramiento.
- » Mecanismo de cierre de seguridad mediante bola.
- » Arco de acero templado y cromado.
- » Sistema de protección de cilindro.

Referencia	Embalaje	A	B	C	D
CSIPS	En caja	90	80	18	12
CSSCIL	En caja	90	80	18	12
CSTE	En caja	90	80	18	12
CSTX80	En caja	90	80	18	12
CST10	En caja	90	80	18	12
CST12	En caja	90	80	18	12
CST60	En caja	90	80	18	12
CST80	En caja	90	80	18	12

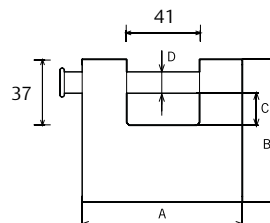

# Candados

## Serie Titanium

- » Candado de alta seguridad.
- » Doble cierre de seguridad a bolas de alta resistencia.
- » Todo tipo de amaestramientos.
- » Cuerpo de acero templado y cromado.
- » Arco de acero templado y cromado.
- » Cubierta protectora de Hytrel.
- » Sistemas de protección del cilindro.
- » Llave no extraíble con candado abierto. Llave cautiva.
- » Anticizalla, antipalanca modelo CT60APCR y antiextracción.
- » Bombillos de llave reversible de máxima seguridad.

Referencia	Embalaje	A	B	C	D
CT60SCIL	En caja	60	93	23	11
CT60TK1V2CR	En caja	60	93	23	11
CT60TX80CR	En caja	60	93	23	11
CT60T10CR	En caja	60	93	23	11
CT60T12CR	En caja	60	93	23	11
CT60T60CR	En caja	60	93	23	11
CT60T80CR	En caja	60	93	23	11

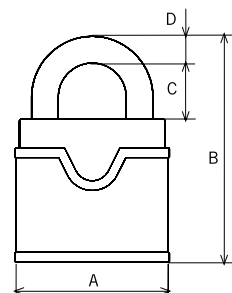

## Serie Titanium arco protegido

Referencia	Embalaje	A	B	C	D
CT60APT60CR	En caja	60	93	23	11
CT60APT80CR	En caja	60	93	23	11
CT60APT80CR	En caja	60	93	23	11
CT60APTK1V2CR	En caja	60	93	23	11
CT60APT10CR	En caja	60	93	23	11
CT60APT12CR	En caja	60	93	23	11

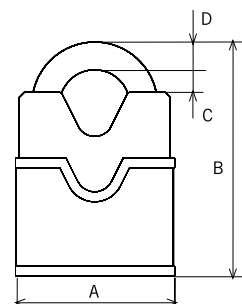
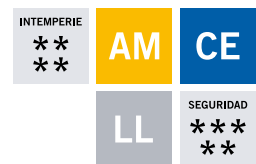

## Serie Titanium inoxidable

- » Candado de alta seguridad.
- » Doble cierre de seguridad a bolas de alta resistencia.
- » Todo tipo de amaestramientos.
- » Cuerpo de acero inoxidable.
- » Arco de acero inoxidable.
- » Cubierta protectora de Hytrel.
- » Sistemas de protección del cilindro.
- » Llave no extraíble con candado abierto. Llave cautiva.
- » Bombillos de llave reversible de máxima seguridad.

Referencia	Embalaje	A	B	C	D
CT60TK1V2IS	En caja	60	93	23	11
CT60TX80IS	En caja	60	93	23	11
CT60T12IS	En caja	60	93	23	11
CT60T60IS	En caja	60	93	23	11
CT60T80IS	En caja	60	93	23	11

